

Venkovní žaluzie / External Blinds / Raffstoren / Stores à lamelles /
Veneciana de exteriores / Veneziane da esterno / Kültéri zsaluzia

S-90

- CZ Produktový list
- EN Product List
- DE Produktdatenblatt
- FR Fiche produit
- ES Hoja de producto
- IT Scheda del prodotto
- HU Termék adatlap





^{CZ} Lamely žaluzií S-90 do sebe zapadají tak, že perfektně zastíní celou místnost. Mají nejpevnější lamely ze všech našich žaluzií, a proto se pyšní velkou odolností. Svým vzhledem připomínají rolety, se kterými je můžete skvěle kombinovat. Žaluzie S-90 vám už z výroby dodáme seřizené, abyste je na stavbě mohli vybalit a rovnou ukotvit. Standardně je vyrábíme do 14 dnů. Venkovní žaluzie S-90 můžete ovládat klikou, nebo motorem. Lze je také propojit se systémem Smart Home, aby se nastavovaly samy podle vašich potřeb.

^{EN} Because the S-90 blind slats fit together so well, they can completely shut off the light. The slats are the firmest in our offer, they can, therefore, boast of being highly resistant. They look similar to window shutters, and you can combine them in a great way. The S-90 blinds are adjusted already during production. That way, you only need to unpack and install them straight away. We usually produce them within 2 weeks. The external blinds S-90 are hand- or motor-operated. You can also connect them with the Smart Home system, so that they can be adjusted pursuant to your needs.

^{DE} Die Lamellen von Raffstoren S-90 greifen ineinander, so dass der ganze Wohnraum perfekt abgeschirmt wird. Die besonders stabilen Lamellen machen diese Raffstoren außerordentlich widerstandsfähig. In ihrem Aussehen erinnern sie an Rollläden, mit denen sie problemlos kombiniert werden können. Die Raffstoren S-90 sind schon werkseitig voreingestellt, so dass sie nach dem Auspacken sofort eingebaut werden können. Standardmäßig erfolgt die Herstellung innerhalb von 14 Tagen. Die Raffstoren S-90 können mittels Kurbel oder Motor bedient werden. Sie können auch an das System Smart Home angeschlossen werden, so dass sie nach Bedarf automatisch verstellt werden können.

^{FR} Les lames des stores S-90 vont l'une à l'autre pour parfaitement ombrer l'intérieur. Ce sont les plus rigides de toutes nos stores à lamelles et nous sommes donc très fiers de la résistance qu'elles garantissent. Leur aspect rappelle celui d'un volet roulant avec lequel vous pouvez d'ailleurs très bien les combiner. Les stores S-90 sont livrés déjà réglés et il ne reste donc plus qu'à les déballer et à les installer. Leur délai de fabrication standard est de 14 jours. Les stores S-90 peuvent être commandés à l'aide d'une manivelle ou d'un moteur. Une autre possibilité est de les raccorder au système Smart Home pour qu'ils se règlent eux-mêmes selon vos besoins.



^{ES} Las lamas de la veneciana S-90 se acoplan de tal forma que sombrean perfectamente toda una habitación. Tiene las lamas más rígidas de todas nuestras venecianas, por lo que ofrece una gran resistencia. Por su aspecto recuerda a una persiana, con la que se puede combinar perfectamente. La veneciana S-90 se la entregamos ajustada de fábrica, para que en la obra pueda desempaquetarla e instalarla. La fabricamos a más tardar en 14 días. La veneciana exterior S-90 la puede controlar con una manivela o un motor. La puede conectar también al sistema Smart Home, para que se ajuste sola según Ud. necesite.

^{IT} Le lamelle delle veneziane S-90 si incastrano così perfettamente che oscurano l'intero locale. Hanno le lamelle più solide di tutte le nostre veneziane, pertanto possono vantare un'elevata resistenza. Assomigliano alle persiane avvolgibili con le quali si possono combinare perfettamente. Consegniamo le veneziane S-90 già regolate in fabbrica, in modo da poterle disimballare e subito fissare in loco. Di solito le produciamo entro 14 giorni. Le veneziane da esterno S-90 si possono controllare con una manovella o a motore. È anche possibile collegarle al sistema Smart Home, in modo che si impostino da sole in base alle esigenze dell'utilizzatore.

^{HU} Az S alakba hengerelt lamellák biztosítják a lamellák ideális összecscukódását. A legszilárdabb lamella típus, íves alakja tökéletesen kiegészíti a modern épületeket és akár redőnyökkel is kombinálható. Kiválóan árnyékol, és a tömítő gumiknak köszönhetően csendes a működése. A S-90-es zsaluziák a megrendelést követő 14 nap alatt készülnek el, gyárilag beállítva. Ezek a beállítások is biztosítják a zsaluziák gyors szerelését. Rendelhetők hajtókarral, motorral, vagy csatlakoztathatja okosotthon rendszeréhez is.

CZ Materiál pro výrobu venkovních žaluzií bereme ze Švýcarska, elektroniku zase z Francie a Německa. Na špičkových strojích poté vyrábíme venkovní žaluzie, které chtějí zákazníci po celém světě.

EN The material for the external blinds comes from Switzerland, the electronics comes from France and Germany. Our external blinds, demanded all over the world, are manufactured by cutting-edge machines.

DE Das Material für die Herstellung von Raffstoren wird aus der Schweiz bezogen, die Elektroteile aus Frankreich und Deutschland. An erstklassigen Maschinen werden anschließend die weltweit begehrten Raffstoren hergestellt.

FR Les matériaux nécessaires à la fabrication de ces stores viennent de Suisse, les composants électroniques sont de France et d'Allemagne. Nos stores extérieurs sont ensuite fabriqués sur des machines de haute qualité, puis vendus partout dans le monde.

ES Los materiales para la fabricación de las venecianas de exteriores los obtenemos de Suiza, la electrónica de Francia y Alemania. Con una maquinaria de primera categoría fabricamos venecianas de exteriores que satisfacen a clientes de todo el mundo.

IT Il materiale per la produzione delle veneziane da esterno proviene dalla Svizzera, l'elettronica dalla Francia e dalla Germania. Utilizziamo quindi macchine all'avanguardia per produrre le veneziane da esterno apprezzate dai clienti in tutto il mondo.

HU A zsaluzia gyártásához szükséges tartozékokat Svájcból, az elektronikát pedig Franciaországból és Németországból importáljuk. A csúcstechnológiájú gépek gondoskodnak a zsaluziák gyártásáról, melyek közkedveltek szerte a világon.





- 1 Varianty samonosných systémů
Self-bearing system variants
Varianten von Selbsttragesystemen
Version de systèmes autoportants
Versiones de sistemas autoportantes
Varianti dei sistemi autoportanti
Önhordó rendszerek változatai



- 2 Široká škála barev
Wide scale of colour
Eine breite Farbskala
Large gamme de couleurs
Amplia gama de colores
Amplia gamma di colori
Széles színválaszték

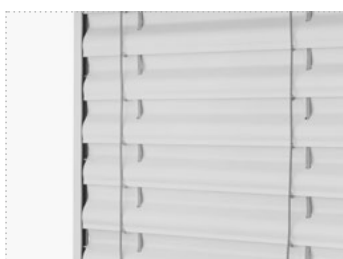

- 3 Jsou domykateľné
Blackout blinds
Vollständige Abdunkelung
Verrouillables
Se pueden bloquear
Bloccabili
Teljes mértékben zárhatók



- 4 Velmi pevné lamely
Very firm slats
Sehr robuste Lamellen
Lames très rigides
Lamas muy rígidas
Lamelle molto solide
Rendkívül szilárd lamellák



- 5 Připomínají rolety
Similar to window shutters
Ähnliches Aussehen wie Rollläden
Rappelle un volet roulant
Aspecto de persiana
Ricordano le persiane avvolgibili
Redőnyre emlékeztetnek

Typ vedení: vodící profil / Guiding type: guiding rail / Typ der Führung: Führungsprofil / Type de guidage : coulisse /
 Tipo de control: perfil de guía / Tipo di guida: profilo / Megvezetés típusa - vezetősín

	Klika / Crank / Kurbel / Manivelle / Manivela / Manovella / Hajtókar	Motor / Motor / Motor / Moteur / Motor / Motore / Motor
A		
Šířka žaluzie Blind width Breite von Raffstoren Largeur du store Ancho de la veneciana Larghezza della veneziana Zsaluzia szélessége	400 mm - 5 000 mm	600 mm - 5 000 mm
B		
Výška žaluzie Blind height Höhe von Raffstoren Hauteur du store Altura de la veneciana Altezza della veneziana Zsaluzia magassága	500 mm - 5 000 mm	500 mm - 5 000 mm
A x B		
Maximální plocha žaluzie Maximum blind surface Maximale Fläche von Raffstoren Surface maximal du store Superficie máxima de la veneciana Superficie massima della veneziana Zsaluzia maximális felülete	9 m ²	20 m ²



B

A

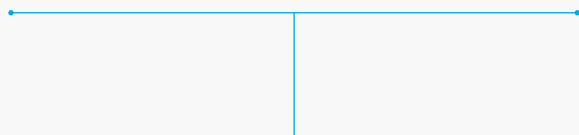



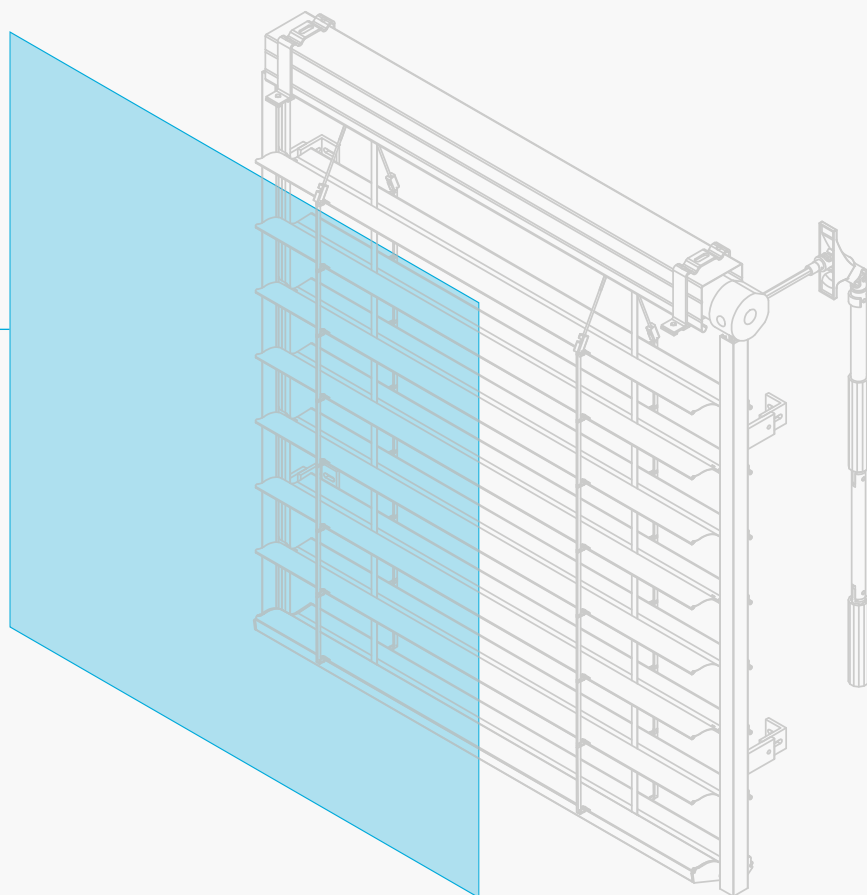



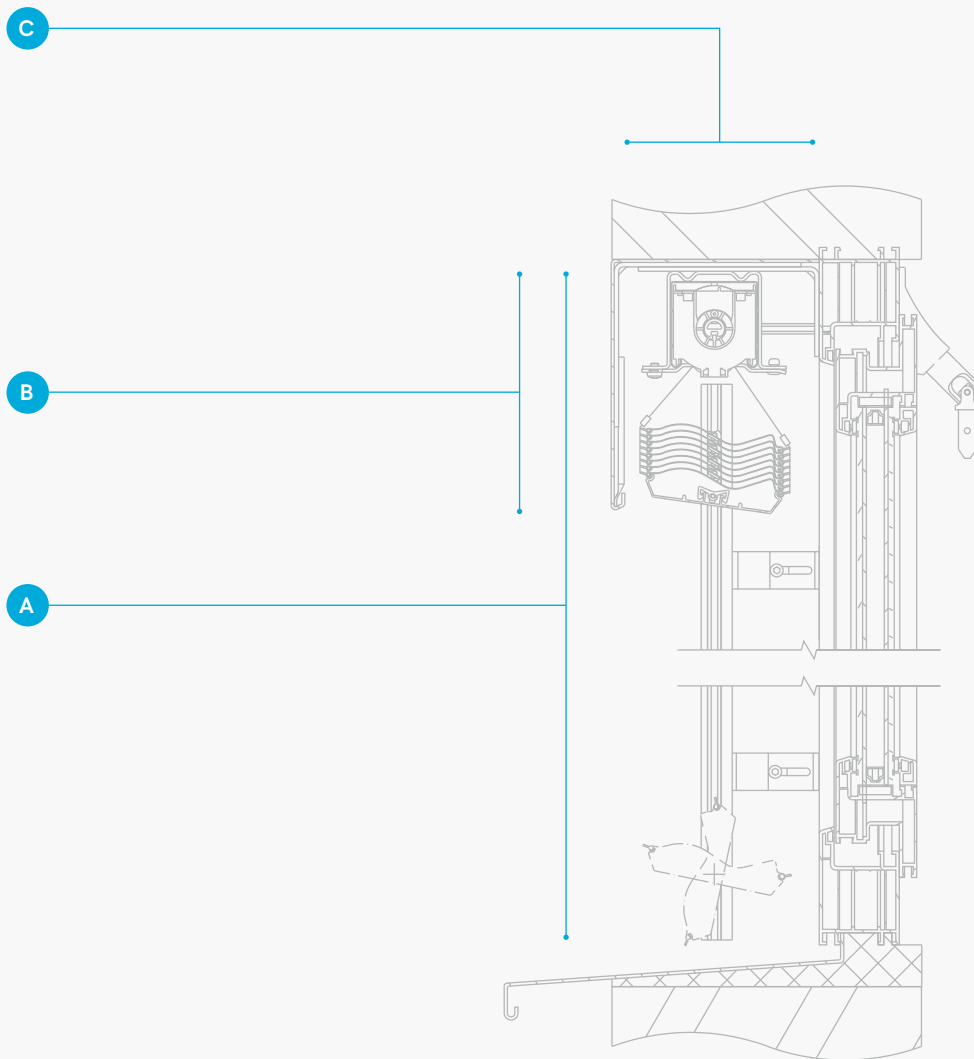















A x B



	A	B
	500 – 1 250 mm	180 mm
	1 251 – 1 500 mm	190 mm
A Celková výška žaluzie Total blind height Gesamthöhe von Raffstoren Hauteur totale du store Altura total de la veneciana Altezza totale della veneziana A Zsaluzia teljes magassága	1 501 – 1 750 mm	200 mm
	1 751 – 2 000 mm	210 mm
	2 001 – 2 250 mm	220 mm
	2 251 – 2 500 mm	240 mm
	2 501 – 2 750 mm	250 mm
	2 751 – 3 000 mm	260 mm
	3 001 – 3 250 mm	280 mm
	3 251 – 3 500 mm	290 mm
B Výška paketu Packet height Pakethöhe Hauteur du paquet du store Altura del paquete Altezza del pacchetto A csomag magassága	3 501 – 3 750 mm	300 mm
	3 751 – 4 000 mm	310 mm
	4 001 – 4 250 mm	330 mm
	4 251 – 4 500 mm	340 mm
	4 501 – 4 750 mm	350 mm
	4 751 – 5 000 mm	360 mm
C Vnitřní prostor pro žaluzii / Interior space for blind / Nische für Raffstoren / Espace intérieur pour la store / Espacio interior para la veneciana / Spazio interno per la veneziana / Zsaluzia helyigénye	130 mm	
Doporučeno / Recommended / Empfohlen / Recommandé / Recomendado / Consigliato / Ajánlott		
Třída odolnosti proti větru / Wind resistance class / Windwiderstandsklasse / Classe de résistance au vent / Clase de resistencia contra el viento / Classe di resistenza al vento / Szélállósági osztály	≤ 6 88 km/h	



STANDARDNÍ BARVY / STANDARD COLOURS / STANDARDFARBEN / COULEURS STANDARDS /
COLORES ESTÁNDAR / COLORI STANDARD / ALAPÁRAS SZÍNEK

						
010 RAL 9003	071 VSR071	110 VSR110	130 RAL 7038	140 RAL 9006	140H RAL 9006	220 RAL 6005
						
240 VSR240	330 RAL 3004	502 RAL 5002	514 RAL 5014	716 RAL 7016	721 RAL 7021	722 RAL 7022
						
735 RAL 7035	737 RAL 7037	780 VSR780	905 RAL 9005	907 RAL 9007	908 SW203G	910 RAL 9010
						
DB703 DB703						

1 Montáž pod fasádu / Installation under the façade / Unter die Fassade / Montage sous façade /
Montaje bajo la fachada / Montaggio sotto la facciata / Vakolható zsaluzia szerelése

CZ Montéři žaluzie umístí do připraveného prostoru ve fasádě. Veškeré kotevní prvky jsou tak skryté a nic neruší finální vzhled budovy.

EN The blinds are mounted into a prepared space in the façade. All anchoring elements are hidden and thus do not disturb the final appearance of the building.

DE Die Raffstoren werden in eine vorbereiteten Nische in der Fassade eingebaut. Sämtliche Anker-elemente sind versteckt und das Aussehen des Gebäudes wird nicht gestört.

FR Les monteurs installent la store dans l'espace prévu dans la façade. Tous les points de fixation sont cachés et ne perturbent pas l'aspect final du bâtiment.

ES Los montadores colocan las venecianas en el espacio preparado en la fachada. Todos los elementos de anclaje van ocultos y no alteran el aspecto final del edificio.

IT Gli installatori collocano le veneziane nello spazio predisposto nella facciata. Tutti gli elementi di fissaggio sono nascosti e quindi non compromettono l'aspetto finale dell'edificio.

HU A szerelők a zsaluziát a nyílászáró felett kihagyott helyre rögzítik. A zsaluzia felfogatása és takarólemeze teljes mértékben el lesz rejtve, így nem fogja befolyásolni az épület arculatát.

2 Montáž pod krycí plech / Installation under the cover sheet / Montage unter eine Blende / Montage sous lambrequin /
Montaje bajo cubierta de chapa / Montaggio sotto la piastra di copertura / Látszó tokos zsaluzia szerelése

CZ Přiznaný lakovaný plech zakrývá horní profil a paket lamel žaluzií a chrání žaluzie před nepříznivým počasím.

EN A painted metal sheet covers the upper profile and the blind slate packet and protects the blinds from adverse weather.

DE Das obere Profil und das Lamellenpaket sind mit einer sichtbaren Blende abgedeckt, die die Raffstoren vor Witterungseinflüssen schützt.

FR Un lambrequin thermolaqué cache le profilé supérieur et le paquet de lames, il protège donc la store extérieur contre les intempéries.

ES Una plancha esmaltada cubre el perfil superior y las lamas de la veneciana y la protege de la intemperie.

IT La piastra verniciata copre il profilo superiore e il pacchetto di lamelle delle veneziane, proteggendo le veneziane dalle intemperie.

HU A látható színterezett lemez eltakarja karnist és a zsaluziacsomagot, valamint védi a zsaluziát az időjárás viszontagságaitól.

3 Montáž na fasádu / Installation on the façade / Montage an die Fassade / Montage sur façade /
Montaje en la fachada / Montaggio sulla facciata / Homlokzati zsaluzia szerelése

CZ Pokud technologie stavby nedovoluje montáž pod fasádu nebo krycí plech, tak se žaluzie montují pomocí speciálních nosných prvků přímo na fasádu.

EN In case the building technology prevents use of the option of mounting under the façade or the cover sheet, the blinds are then mounted directly onto the façade with the use of special structural elements.

DE Falls die Bautechnologie eine Montage unter die Fassade oder unter eine Blende nicht ermöglicht, werden die Raffstoren mittels speziellen Tragelementen direkt an die Fassade montiert.

FR Si votre construction ne permet pas un montage sous façade ou sous lambrequin, les stores sont montés à l'aide d'éléments porteurs spéciaux directement sur la façade.

ES Si la tecnología de la construcción no permite la instalación bajo de la fachada o la cubierta de chapa, las venecianas se montan directamente en la fachada mediante elementos de soporte especiales.

IT Se la tecnologia dell'edificio non consente il montaggio sotto la facciata o la piastra di copertura, le veneziane vengono montate tramite elementi di supporto speciali direttamente sulla facciata.

HU Amennyiben az épület szerkezete nem teszi lehetővé a felül már említett rögzítési módokat, lehetőség van közvetlen a homlokzatra rögzíteni.

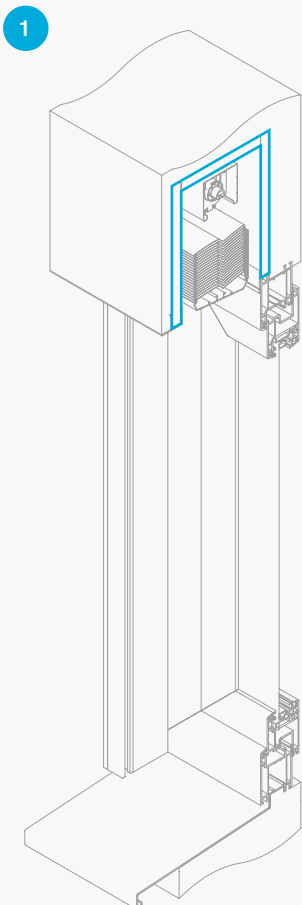

Podomítkový kryt ISO-KASTL
 ISO-KASTL concealed case
 Unterputzkasten ISO-KASTEN
 Caisson sous crépi ISO-KASTL
 Cubierta oculta ISO-KASTL
 Copertura sotto intonaco ISO-KASTL
 ISO-KASTL falba súllyesztett tok



Samonosný systém STF2
 Self-bearing system STF2
 Selbsttragesystem STF2
 Système autoportant STF2
 Sistema autoportante STF2
 Sistema autoportante STF2
 STF2 önhordó rendszer



Samonosný systém STL *
 Self-bearing system STL
 Selbsttragesystem STL
 Système autoportant STL
 Sistema autoportante STL
 Sistema autoportante STL
 STL önhordó rendszer

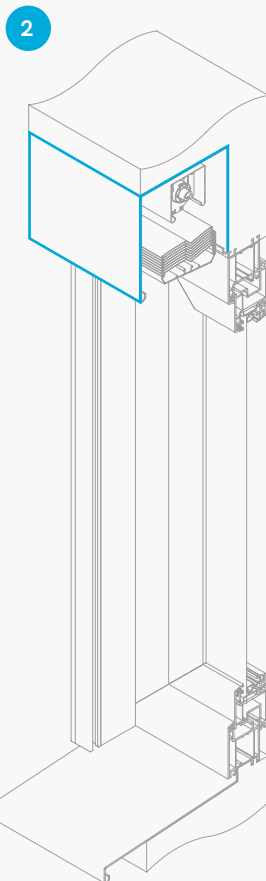

Samonosný systém STF1
 Self-bearing system STF1
 Selbsttragesystem STF1
 Système autoportant STF1
 Sistema autoportante STF1
 Sistema autoportante STF1
 STF1 önhordó rendszer



Venkovní žaluzie s krycím plechem
 Exterior blinds with cover sheet
 Raffstoren mit einer Blende
 Store à lamelles avec lambrequin
 Venecianas de exteriores con cubierta de chapa
 Veneziane da esterno con piastra di copertura
 Kültéri zsaluzia takarólemezzel

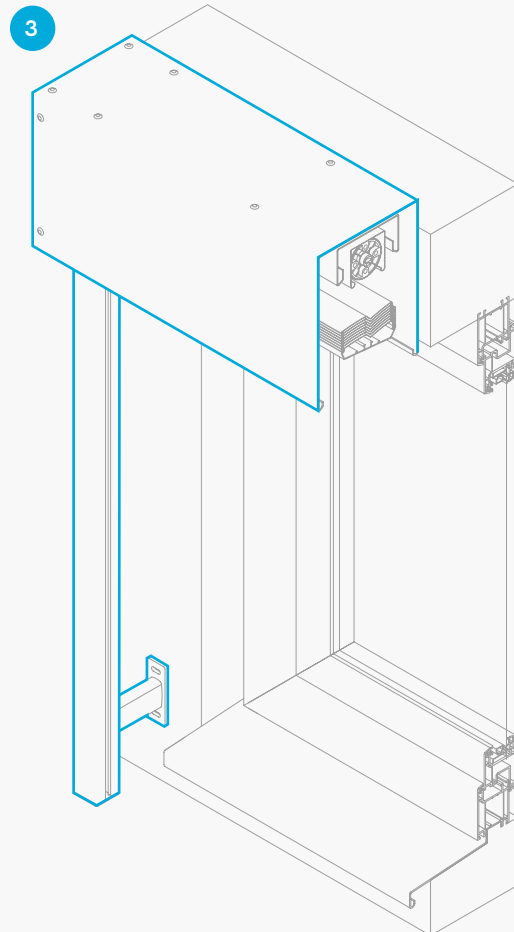

Fasádní systém **
 Façade system
 Fassadensystem
 Système de façade
 Sistema de fachada
 Sistema della facciata
 Homlokzati rendszer

* standardní nebo zesílená varianta / standard or reinforced type / Normale oder verstärkte Ausführung / version standard ou renforcée / versión estándar o reforzada / versione standard o rinforzata / standard vagy megerősített változat

** kulatá nebo hranatá varianta / round or square type / Runde oder eckige Ausführung / version rond ou carré / versión redonda o cuadrada / variante rotonda o quadrata / íves vagy szögletes kivitel



CZ Objevte kouzlo chytré domácnosti. Skutečně inteligentní dům zařídí sám většinu úkonů kolem ovládání stínění, zabezpečení, komfortu či úspor. Přitom vám dá maximum kontroly a nenaruší soukromí.

EN Discover the magic of a smart home. A truly intelligent house can manage the majority of tasks surrounding the control of shading, security, comfort or savings all by itself. In doing so, the house leaves you in control as much as possible and does not disturb your privacy.

DE Entdecken Sie den Zauber des Smart Home Systems. Ein intelligentes Haus übernimmt die meisten Vorgängen bei der Bedienung der Abschirmung, bei der Gewährleistung von Sicherheit und Komfort, sowie bei Ersparungen. Dabei behalten Sie die maximale Kontrolle und Ihre Privatsphäre wird nicht beeinträchtigt.

FR Découvrez la magie d'une maison intelligente. Une maison réellement intelligente prend en charge le réglage des systèmes d'ombrage, de sécurité, de confort, et elle œuvre également aux gains d'énergie. Elle vous permet cependant de toujours rester maître et ne perturbe pas votre intimité.

ES Descubra la magia del hogar inteligente. Una casa verdaderamente inteligente puede manejar la mayoría de las operaciones de sombreado, seguridad, comodidad o ahorro. Con ello le da el máximo control y no viola la privacidad.

IT Scopri la magia della casa intelligente. Una casa veramente intelligente esegue da sola la maggior parte delle azioni per il controllo degli oscuranti, della sicurezza, del comfort e del risparmio. Nello stesso tempo, l'utilizzatore ha il massimo controllo e la privacy che desidera.

HU Fedezze fel az intelligens otthon varázsát. Egy valóban intelligens ház önmaga gondoskodik a legtöbb feladatról, az árnyéklás vezérlését, a biztonságot, a kényelmet vagy a megtakarításokat is beleértve. Eközben maximális felügyeletet biztosít az Ön számára és nem befolyásolja magánéletet.





Automatické ovládání / Automatic control / Automatische Bedienung / Commande automatique / Manejo automático / Controllo automatico / Automatikus vezérlés

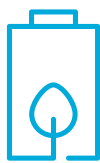

Úspora energie / Energy saving / Energieeinsparung / Économies d'énergie / Ahorro de energía / Risparmio di energia / Energiatakarékosság

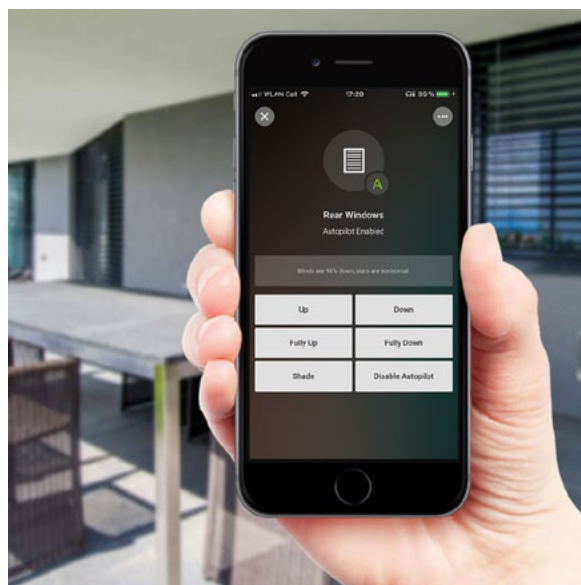

Větší bezpečí / More security / Mehr Sicherheit / Plus grand niveau de sécurité / Más seguridad / Maggiore sicurezza / Nagyobb biztonság



- CZ NEVA App je aplikace, která vám umožňuje rychle, jednoduše a spolehlivě dopočítat důležité hodnoty související s objednávkou venkovních žaluzií NEVA nebo usnadněním jejich montáže.
- EN The NEVA App is an application, which makes it possible to quickly, easily and reliably calculate important values related to ordering outdoor NEVA blinds or facilitating of their installation.
- DE Bei der NEVA App handelt es sich um eine App, mit der Sie schnell, einfach und zuverlässig wichtige Angaben für die Bestellung von NEVA Raffstoren berechnen können oder deren Montage vereinfachen können.
- FR NEVA App est une application qui vous permet de rapidement, simplement et précisément calculer toutes les valeurs importantes nécessaires à la commande de stores à lamelles NEVA et qui vous apporte aussi des informations sur leur montage.
- ES NEVA App es una aplicación que le permitirá calcular de manera rápida, fácil y fiable valores importantes relacionados con el pedido de venecianas de exteriores NEVA o facilitar su instalación.
- IT NEVA App è un'applicazione che ti permette in modo rapido, semplice e affidabile di calcolare valori importanti relativi all'ordine di veneziane da esterno NEVA o alla facilità di montaggio.
- HU A NEVA App egy alkalmazás, amely segítségével egyszerűen és gyorsan ki tudja számolni azokat az adatokat, melyek fontosak a kültéri zsaluziák rendeléséhez és beépítéséhez.



Více informací / Additional information / Nähere Informationen / Plus d'informations / Más információj / Maggiori informazioni / További információ

www.neva.eu



NEVA[®]

www.neva.eu
info@neva.eu

© 2019 ŽALUZIE NEVA s.r.o.
Háj 370
798 12 Kralice na Hané
Czech Republic



Váš partner / Your partner / Ihr Partner / Votre partenaire /
Su partner / Il tuo partner / Az Ön partnere :